

FIRSTCOM

手回し & ソーラー充電防災ラジオ
FC-W118RD

取扱説明書

保証書付

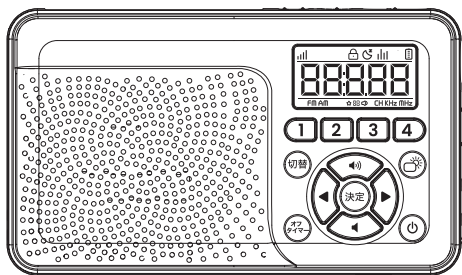

この度は弊社製品をお買い上げいただき、ありがとうございます。
ご使用前に、この説明書をよくお読みになり、正しくご使用ください。
お読みになった後は、大切に保管していただき、その都度ご参照ください。
この製品は、日本国内専用です。海外では使用できません。

目次

必ずお読みください	3
安全についてのお願い・ご注意	3
免責事項	4
ご使用前に	5
充電池 / 乾電池に関するご注意	5
同梱品の確認	6
各部の名称	7
充電する	11
充電ハンドルを回す	11
ACアダプターやパソコンで充電する	13
太陽光で充電する	14
ラジオを聴く	15
基本操作	15
よく聴く局を登録	18
オート登録	19
使用時間の目安	21
その他の機能	22
サイレン	22
非常灯	23
オフタイマー	24
キーロック	25
スマートフォン等の充電	26
リセット - 工場出荷時に戻す	27
故障かなと思ったら	28
主な仕様	29
保証規定 / 保証書	裏表紙



必ずお読みください

安全についてのお願い・ご注意

表示について

本機を使用する際に、人体や財産に危害や損害を及ぼすことを未然に防ぎ安全に使用していただくため、重要な内容を記載しています。

ご使用にあたり、次の内容をよく理解していただくために表示マークと本文をよくお読みの上、正しくご使用ください。

	危険	人体が死亡もしくは重傷を負いかねない危険が明らかに生じることを想定される内容。
	警告	人体が死亡もしくは重傷を負いかねないことが生じることを想定される内容。
	注意	人体が障害を負いかねなく、物的障害の発生を想定される内容。



気をつけていただきたい内容です。



してはいけない内容です。



しなければならないことを表しています。



危険



- ・お様が乾電池を口に入れたりしないよう、手の届かない場所に保管してください。
- ・本機を高温多湿の場所に長時間、放置しないでください。発火・発熱・破損の原因となります。



- ・火中に投入、分解、改造、はんだ付けは行わないでください。



- ・電池が液漏れを起こしたときは、使用をやめてください。



- ・乾電池の液が目に入ったときは、失明の恐れがありますので、すぐにきれいな水で洗い、医師の治療を受けてください。また、皮膚や衣服に付着した時は、すぐにきれいな水で洗い流してください。

必ずお読みください



警告

- ・濡れた手で本機を操作しないでください。
- ・直射日光を避け、風通しの良い状態でご使用ください。
- ・湿度の高い環境での使用はおやめください。
- ⊘ 機器を雨水などにさらされないようご注意ください。
- ・落下などにより破損したり正しく動作していないときは、ご使用を控えてください。
- 使用中に煙が出た場合、すぐに使用をやめて電池を外し、お買い求めいただいた販売店または弊社までご連絡ください。



注意

- 長時間使用しないときは、電池を外して保管してください。
- 本機の汚れが酷いときは、水で薄めた中性洗剤をしみこませた柔らかい布で軽く拭き取ってください。シンナーやベンジンなどの薬品はご使用になれません。
- ⚠ アンテナは先端が細くなっています。誤って目にさしたりしないように注意してください。
- ・テレビ、ラジオ、ストーブ、電子レンジなどの電子機器の近くで使用しないでください。
- ・ラジオの音量は耳を刺激しない程度の大きさと聴いてください。特にイヤホン使用時。
- ・リチウムイオン電池には寿命があります。充電しても使用時間が短くなった場合は、販売店または弊社に交換をご依頼ください。(保証期間内でも有料となります)
- ⊘ 車内のダッシュボードの上など、高温になる場所に置かないでください。

免責事項

お客様または第三者が、この製品の誤使用、使用中に生じた故障、その他の不具合、またはこの製品の使用によって受けられた損害 につきましては、法令上の賠償責任が認められる場合を除き、弊社は一切その責任を負いませんので、あらかじめご了承ください。

ご使用の前に

充電電池 / 乾電池に関するご注意

本体に内蔵のリチウムイオン充電電池は使い方を誤ると破裂や発熱、液漏れの原因となります。

次の注意事項を必ずお守りください。

- ・火の中に投げ込まないでください。
- ・ショート（短絡）、分解、過熱をしないでください。
- ・満充電しても使用時間が短くなってきた場合は、電池パックの寿命です。新しい電池パックと交換することをおすすめします。
- ・本機を破棄する場合は、分解して環境保護の為、不要になった充電電池は資源を守るために廃棄しないで、金属部に絶縁テープを貼って、お住まいの自治体の規則に従うか、リサイクル協力店へお持ちください。
- ・使用済みの乾電池も自治体の指示に従ってください。

ご使用前に

同梱品の確認

お買い上げいただいた製品は次の品目から構成されています。
内容をご確認ください。

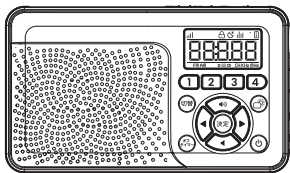

本体（1台）

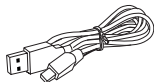

USB ケーブル（1本）
Type-A / Type-C
ケーブル長：約 950 mm



取扱説明書（1冊）
保証書付

※本文のイラストはイメージです。実際と異なる場合があります。

各部の名称

●本体

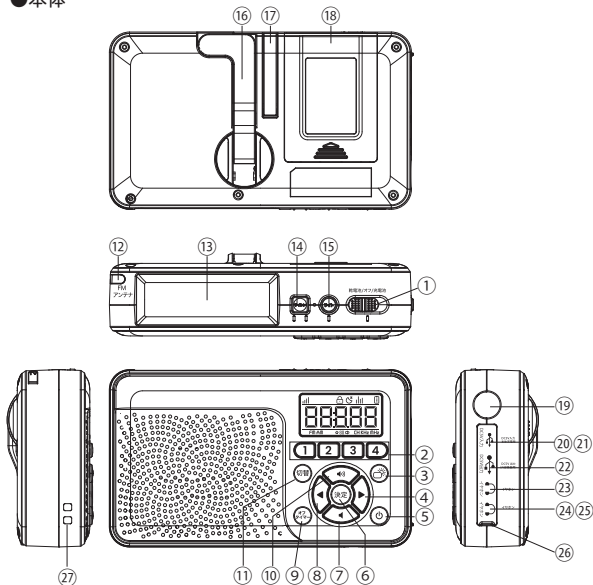

①主電源（乾電池 / オフ / 充電池）

使用する電源を選ぶ。充電池：充電した内蔵充電池を使う時。
乾電池：市販の単3形乾電池を使う時。

②プリセットボタン（1/2/3/4）

よく聞く放送局を登録できます。ボタン長押しで登録。短押しで呼出し。
（AM/FM 最大4局）

ご使用の前に

- ③バックライトボタン
短押しで画面のバックライトが点灯、約 10 秒後に消灯します。
- ④選局ボタン（アップ）
短押しで周波数がアップ。長押しでオートチューニング。
また、“決定”ボタン長押しで自動検索した放送局を呼出できます。
- ⑤起動ボタン
主電源 ON 後、短押しする度にラジオが ON/OFF します。
- ⑥決定ボタン
ラジオ ON 時、ボタン長押しで自動検索した放送局を自動的に保存できます。
再度、短押しすると選局ボタンで周波数のアップ / ダウンができます。
オフタイマー設定時、短押しで確定。
- ⑦音量ダウンボタン
ラジオの音量が下がります。
- ⑧選局ボタン（ダウン）
短押しで周波数がダウン。長押しでオートチューニング。
また、“決定”ボタン長押しで自動検索した放送局を呼出できます。
- ⑨オフタイマーボタン
長押しで設定モード。短押しでオフ時間の選択。（15 分 / 30 / 45 / 60 / 120 / 180 / OFF）
- ⑩音量アップボタン
ラジオの音量が上がります。
- ⑪切替 / キーロックボタン
ラジオ ON 時、短押しで FM / AM 切替。長押しでボタン操作が無効にします。
但し、ライト、サイレンは操作できます。
- ⑫ FM アンテナ
FM 放送の受信状況が悪い場合、引き出してください。
- ⑬ソーラーパネル
太陽光が当たると、電池残量アイコンのバーが下から上に動き、側面の“DC5V 入力端子”下のランプが点灯します。
- ⑭サイレンボタン
長押しで警報音が鳴り、LED ライトが点滅します。再度、長押しすると停止します。
主電源の ON/OFF に関わらず、機能します。
- ⑮ライトボタン
短押しする度に LED ライトが点灯します。主電源の ON/OFF に関わらず、機能します。

⑩充電ハンドル

ハンドルを起こし、回して内蔵電池を充電します。1分間に約120回転のスピードで回してください。電池残量アイコンのバーが下から上に動き、側面の“DC5V 入力端子”下のランプが点灯します。どちらに回しても充電できます。

⑪スタンド

本機を立てかけて使う場合、起こします。

⑫電池ボックスカバー

⑬LEDライト

非常用のLEDライトです。

⑭DC5V 入力（本体充電用）：USB Type-C 端子

⑮充電ランプ

充電中に点滅 / 点灯します。

⑯DC5V 出力（外部機器用）：USB Type-A 端子

スマートフォン等の充電ができます。

⑰イヤホン端子（φ 3.5 mmステレオミニジャック）：イヤホンを接続できます。

⑱イヤホン端子（φ 3.5 mmステレオミニジャック）：イヤホンを接続できます。

⑲リセットボタン：⑰のイヤホン端子内につまようじ等を差し、長押しします。

⑳端子カバー：カバーを外して必要なプラグを接続します。

㉑ストラップ用孔

ご使用の前に

●画面表示

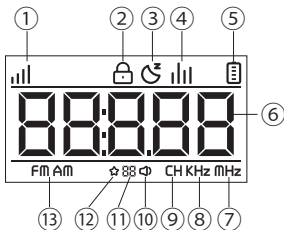

- ①電波強度
電波の強さを表示。
- ②キーロックアイコン
ボタン操作無効時に点灯。
- ③オフタイマーアイコン
オフタイマー設定時に点灯。
- ④DC5V 出力端子接続アイコン
接続されると点灯。
- ⑤電池残量アイコン
乾電池 / 充電電池の電池残量アイコン、充電中は点滅 / 点灯。
- ⑥ラジオの周波数表示 / 設定項目の表示
- ⑦ FM 周波数の単位
- ⑧ AM 周波数の単位
- ⑨チャンネル表示
決定ボタン長押しで自動検索した放送局を選択すると点灯。
- ⑩音量アイコン
音量アップ / ダウンを押すと点灯。
- ⑪プリセットされたボタン番号 / 自動検索時の登録された件数
- ⑫プリセットアイコン
プリセット登録されていると点灯。
- ⑬ FM/AM アイコン

充電する

充電する方法は [①ハンドルを回す② AC アダプタやパソコンで充電 ③太陽光で充電する] があります。内蔵電池を充電する際は、主電源のスイッチの位置はどこでもかまいませんが、電池残量表示の出る充電電池位置をお勧めします。

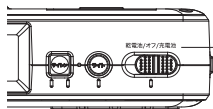

充電ハンドルを回す

1. 充電ハンドルを起こして回します。

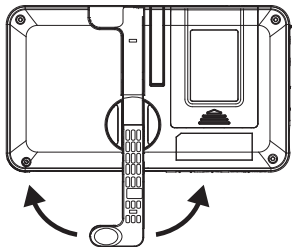

- ※左右どちらに回しても充電できます。
- ※ 1 分間に約 120 回転のスピードで回してください。

充電する

2. 充電中は液晶の電池残量アイコンのバーが下から上に動き、側面の“DC5V 入力端子”下のランプが点灯します。

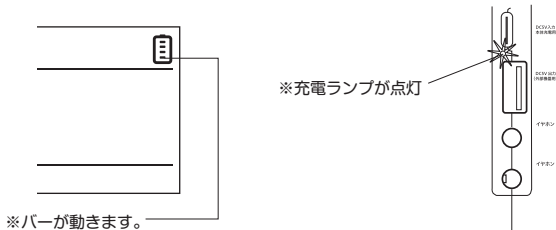

3. 充電が完了すると、バーの動きが止まりランプが消灯します。

ご注意

- ※ラジオを受信中に充電すると、電波状況によりノイズが入る場合があります。
- ※長時間使用しない場合でも、内蔵充電池、発電機の劣化を防ぐため、定期的に充電は行ってください。

AC アダプターやパソコンで充電する

1. 付属の USB ケーブルで充電します。

※市販の USB Type-A タイプ対応 AC アダプタまたはパソコンと本体を接続します。

※充電中、充電完了の動作は充電ハンドルと同じです。

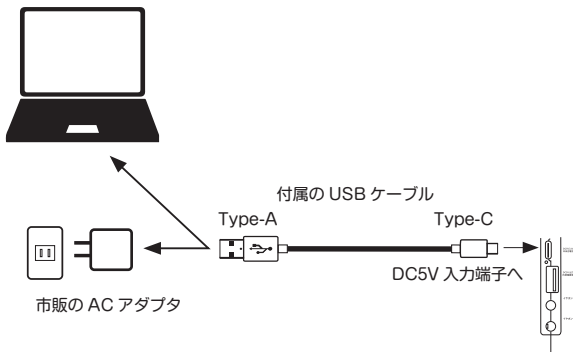

充電する

太陽光で充電する

1. ソーラーパネルに太陽光が当たるように本機を置きます。

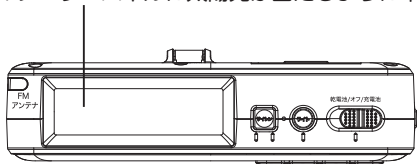

※充電中、充電完了の動作は充電ハンドルと同じです。

充電 / 電池交換の目安

電池切れや、充電切れになると電池残量アイコンが点滅します。



点滅

ラジオを聴く

基本操作

1. 使う電源を選ぶ

主電源で使用する電源を選ぶ。

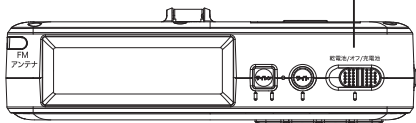

- ※充電：充電した内蔵電池を使う時
- 乾電池：単3形乾電池を使う時

乾電池で使用する場合は

- ①本体背面の電池ボックスカバーを開けます。
- ②市販の単3形乾電池3本を極性に注意して入れます。
- ③電池ボックスカバーを閉めます。

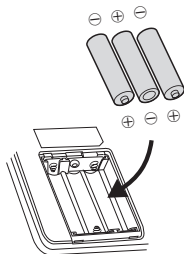

2. ラジオを ON にする

起動ボタンを短く押すとラジオが ON になります。



ラジオを聴く

3. “切替” ボタンで FM または AM 放送を選択

切替ボタンを短く押す度に FM/AM 切替。

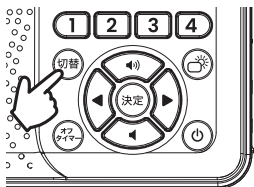

4. 聴きたい放送局の周波数に合わせる



周波数がわかっている場合は選局ボタン ◀ ▶ を短く押して選局してください。

オート選局する場合は、ボタンを長押ししてください。

但し、電波強度が弱い場所ではオートストップしません。その場合は

電波状態が良い場所へ移動してください。または一度、主電源を切ってください。

良好な音で聴くには

- AM 放送：AM のアンテナは本体に内蔵されています。本体の向きを変えて受信状態の良い位置を探してください。
- FM 放送：FM アンテナを伸ばしたり、向きを変えて受信状態の良い位置を探してください。

5. 音量を調節する

音量ボタンを短く押し音量を調節する。(0 ~ 31 画面に表示されます。初期値は 20)

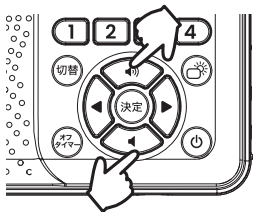

市販のヘッドホン / イヤホンで聴く

3.5mm ステレオミニプラグヘッドホンをジャックに接続すると、FMラジオをステレオで楽しむことができます。2か所あります。

※ヘッドホンを接続すると、本体のスピーカーからは音声が出ません。

※ヘッドホン / イヤホンは付属されていません。



ラジオを聴く

よく聴く局を登録

聴いている放送局を登録できます。

1. プリセットボタン (1/2/3/4) のいずれかを長押しする
聴いている放送局がその番号で保存されます。

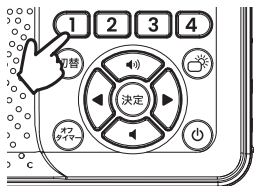

プリセット1ボタンに登録

2. 登録された局を呼び出す

プリセットボタンを短く押すと、登録された局を聴くことができます。

- ※ AM/FM 各最大4局登録可能。
- ※ 登録されていない場合は右の画像が表示される。

ご注意：プリセット登録後、オート登録 (P.19) を行うとプリセット登録はキャンセルされます。



オート登録

自動で放送局を検索し、登録できます。

1. “決定” ボタンを長押しする

放送局の自動検索が始まり、自動的に保存されます。



受信すると一度停止し、再度、検索を開始します。検索を一巡すると、最初に検索した局で停止します。

検索中の画面



最初に検索した局で停止



ラジオを聴く

2. 登録された局を呼び出す

◀ ▶ ボタンを短く押すと、登録された局を聴くことができます。



登録された番号

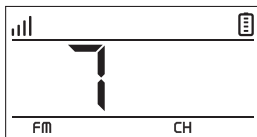

登録された周波数が表示される

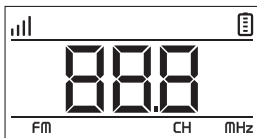

ご注意：◀ ▶ ボタンで周波数のアップ / ダウンをしたい場合は“決定”ボタンを短く押してから操作してください。再び、登録された局を選択する場合は、再度“決定”ボタンを短く押して操作してください。



短く押して切り替える

使用時間の目安

内蔵電池	●ラジオ	イヤホン(MAX)	約55 時間
乾電池	●ラジオ	イヤホン(MAX)	約48 時間
手回し発電 1 分間に約120 回 回転で10 分間充電 した場合の目安	●ラジオ	イヤホン(MAX)	約80 分
ソーラー発電 日中の自然光で 180 分間充電した 場合の目安	●ラジオ	イヤホン(MAX)	約120 分

ご注意：使用時間の目安は使用する環境によって変動します。

その他の機能

サイレン

“サイレン” ボタンを長押しすると警報音が鳴り、LED ライトが点滅します。画面に“SOS”が表示されます。”再度、長押しすると、OFF になります。

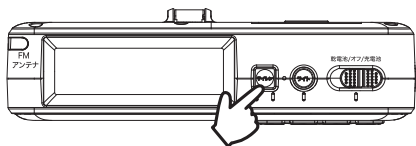

ご注意：サイレンは音量の設定に関係なく大音量で鳴ります。

キーロックが ON (P. 25 参照) でも主電源がどこの位置でも乾電池または充電電池の残量があれば、機能します。

非常灯

“ライト” ボタンを短押しすると、LED ライトが点灯します。
再度、短押しすると、消灯します。

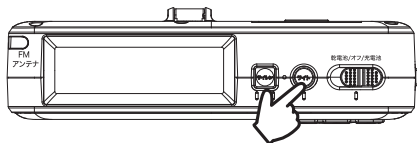

ご注意：非常灯はキーロックが ON（P. 25 参照）でも主電源がどこの位置でも乾電池または充電電池の残量があれば、機能します。

その他の機能

オフタイマー

ラジオが ON の状態で設定すると設定時間でラジオが OFF になります。

1. “オフタイマー” ボタンを長押しする

“オフタイマー” アイコンと “15” が点滅します。

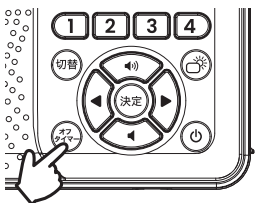

2. “オフタイマー” ボタンを短く押してラジオが OFF になるまでの時間を選択する

(15分 / 30 / 45 / 60 / 120 / 180 / OFF)

3. “決定” ボタンを短く押してラジオが OFF になるまでの時間を確定する

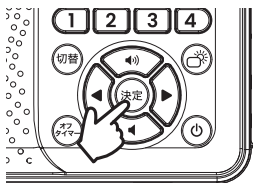

ご注意：約 10 秒以内に操作がない場合は、自動的に終了し設定は保存されません。
オフタイマー設定後に“オフタイマー” ボタンを短く押すと OFF までの残時間が数秒表示されます。

キーロック

キーロックを設定すると、ボタン操作を無効にします。

1. “切替” ボタンを長押しする

“キーロック” アイコンが点灯し、キーロックが設定されます。ラジオの ON/OFF に関わらず、設定できます。

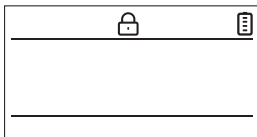

2. キーロックを解除するには再度、“切替” ボタンを長押しするか主電源を入れ直す

ご注意：サイレン / 非常灯はキーロックが設定されていても関係なく機能します。

その他の機能

スマートフォン等の充電

付属の USB ケーブルで本機とスマートフォン等に接続し、充電を行います。

1. 使う電源を選ぶ

主電源で乾電池または充電電池を選択する。

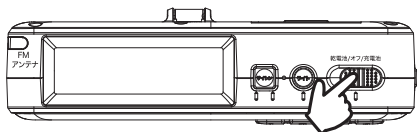

2. 付属の USB ケーブルで本機とスマートフォン等を接続する

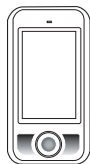

DC5V 出力端子接続アイコンが点灯します。

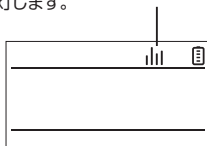

Type-C

付属の USB ケーブル

DC5V 出力端子へ

Type-A



ご注意：内蔵電池 / 乾電池の容量が十分ある状態で充電してください。
ラジオが ON の時、接続すると OFF になります。

リセット（工場出荷時に戻す）

操作がわからなくなったり、動作が不安定になった場合はリセットを行ってください。全ての設定が工場出荷時に戻ります。

1. ラジオが ON の状態でリセットボタンを長押しする

下側イヤホン端子の左奥のリセットボタンをつまようじ等の細い棒で長押しします。

下記の画面が表示され“cl.r”が10回点滅して OFF になります。

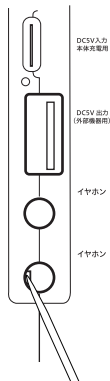
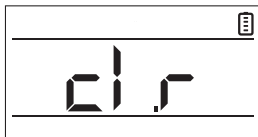

ご注意

リセットボタンを押すときは、無理な力を加えないでください。故障の原因となります。

故障かな?と思ったら

修理を依頼される前に、下記の「症状による項目確認」を点検してください。
それでも回復しない場合や動作がおかしい場合、P.27 リセット を行ってください。

症状	原因	処置
電源が入らない	乾電池が消耗している→ 電池の極性は正しいですか→ 充電電池が消耗している→	新しい電池と交換してください 極性を確認してください 充電電池を充電してください
音声が聞こえない	音量が小さい→ 周波数がずれている→	音量調整をしてください 受信周波数を確認してください
ラジオにノイズが入る	近くにパソコン、電子レンジ等の電子機器がある→	場所を変えるか、アンテナの向きを変えてください
ボタンを押しても操作できない	キーロックになっている→	キーロックを解除してください

主な仕様

サイズ：

150 × 87 × 35mm

質量：

約 270 g

受信周波数：

FM 76.0 ~ 108.0MHz AM 522 ~ 1710kHz

スピーカー最大出力：

1W/8 Ω

電源：

単 3 乾電池 × 3 本（市販）、
内蔵充電電池（リチウムイオンバッテリー 3.7V 2000mAh）

入出力端子：

φ 3.5 mm イヤホン出力端子 2 個（イヤホンはステレオ）

USB Type-A 出力出力端子（外部充電）、Type-C 入力端子（本体充電）

動作温度範囲：

-10 ~ +60°C

同梱品：

本体 × 1、USB ケーブル（Type-A/Type-C） × 1、取扱説明書（保証書付）
× 1

保証規定（本体のみ、付属USBケーブルは除く）

本取扱説明書の最終ページに保証書を添付しています。保証書は必ず「お名前、ご住所、お買い上げ日、販売店名」などを記入、ご確認の上、販売店より受け取ってください。

- 内容をよくお読みのうえ、大切に保管してください。
- 保証期間は、商品お買い上げ日より1年間です。（USBケーブルの消耗品に関しては初期不良のみ交換対応：使用開始後10日間）
- 修理を依頼される前に、「故障かな？と思ったら」を参照していただき、解決されないようでしたら、本機の電源を切り、下記販売元にご連絡ください。
- 修理に出す前に、お客様が設定したデータをお控えください。修理内容によっては、全てのデータが消去される場合があります。
- 本機の不具合により発生した損害、被害につきましては、弊社は一切の責任を負いませんので、ご了承ください。
- 正常な使用で故障した場合、保証書をご提示いただき、保証期間内であれば修理にて対応させていただきます。その際、製品を販売店にお持ち込みいただくか弊社宛に送付していただくセンドバック方式となります。
- 出張修理は行っておりません。
- 修理期間中の代替機の貸し出しは行っておりません。
- 保証期間が過ぎましたら、お客様の希望により有料にて修理致します。お買い求めの販売店または弊社サービス課にご相談ください。

無料保証規定

1. 保証期間内に取扱説明書、添付ラベル等の注意書きに従って正常に使用し故障した場合、無償修理させていただきます。
2. 次の場合には、保証期間でも有料修理となります。
 - (イ) 保証書の提示がない場合。もしくは、お客様、販売店名、お買い上げ年月日の記入がない、もしくは字句を書き換えた場合。
 - (ロ) 使用上の誤りや、不当な修理、調整、改造による故障及びそれが原因で生じた故障及び損害。
 - (ハ) 故障の原因が本機以外の製品にある場合。
 - (ニ) 落下、冠水などによる故障及び損害。
 - (ホ) 火災、地震、風水害、落雷、塩害、その他天災地変などの不慮の事故による故障及び損害。
 - (ヘ) 製造番号の改変もしくは取り外した製品。
 - (ト) 消耗部品（電池等）

保証は日本国内においてのみ有効です。（This warranty is valid only in Japan.）

* この保証は本書に明記した期間、条件において無料修理をお約束するものです。したがって、この保証書によって、お客様の法律上の権利を制限するものではありませんので、保証期間終了後の修理などについて、不明な点はお買い求めの販売元までお問い合わせください。

株式会社エフ・アール・シー サービス課

TEL: 042-793-7746 (10:00 ~ 12:00, 13:00 ~ 17:00、土日祝日及び弊社休業日を除く)

URL: <https://www.frc-net.co.jp/>



保証書 持込修理

保証期間中は正常な使用状態で故障した場合、保証書の規定により無償修理させていただきます。

- 修理は本保証書を提示し、お買い求めの販売店または、弊社にお問い合わせください。
- 本保証書はお買い上げ日、販売店名の記入捺印のないものは無効です。必ず記入事項の確認をしてください。
- 本保証書は再発行いたしませんので、大切に保管してください。
- 本製品は、持込修理とさせていただきます。尚、USB ケーブル等の消耗品に関しては初期不良のみ交換対応：使用開始後 10 日間（正常な状態での使用中に製造上の不備に起因する故障が発生した場合）

お客様へのお願い

お手数ですがご住所、お名前、電話番号をご記入ください。

ご販売店様へ

お買い上げ日、真店名、住所、電話番号を記入のうえ、本保証書をお客様にお渡しください。

商品名	手回し&ソーラー充電防災ラジオ FC-W118RD		
保証期間	1年間(消耗品除く)	ご購入年月日	年 月 日
お客様	ご住所		
	TEL		
	お名前		
販売店	住所		
	店名		
			印

F.R.C. CO., LTD.

株式会社エフ・アール・シー

〒194-0037 東京都町田市木曽西 2-3-8

URL <https://www.frc-net.co.jp>



4-1-R-CJ-01